

Návod na stavbu bazénu TREND



Nákupem bazénu TREND jste získali výrobek vysoké kvality, který díky návodu rychle a snadno postavíte. Než začnete s montáží bazénu, pečlivě si přečtěte návod a dodržujte všechny uvedené pokyny. Tento návod mějte uložený pro případ potřeby po celou dobu užívání bazénu. Změny technických podmínek v rámci vývoje vyhrazeny.

1. Seznam dílů dodávky bazénu

1.1 Seznam dílů pro bazén: TREND KULATÝ / KRUH - 3,5 m, 4 m, 4,5 m, 4,6 m, 5,5 m

Číslo	Název dílu	Počet kusů
1	Ocelová stěna bazénu	1
2	Vnitřní bazénová folie	1
3	Spojovací profil stěny bazénu	1
4	Spodní spojovací lišta	1
5	Horní spojovací lišta - madlo	1

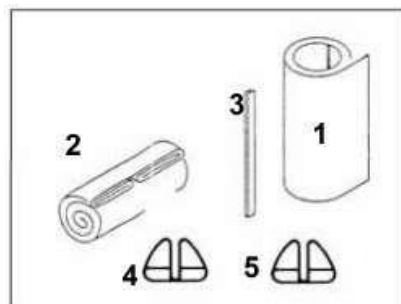

1.2 Seznam dílů pro bazén: TREND OVÁL - 4,5 x 2,5 m, 5 x 3 m, 7 x 3 m

Číslo	Název dílu	Počet kusů
1	Ocelová stěna bazénu	1
2	Vnitřní bazénová folie	1
3	Spojovací profil stěny bazénu	1
4	Spodní spojovací lišta	1
5	Horní spojovací lišta - madlo	1

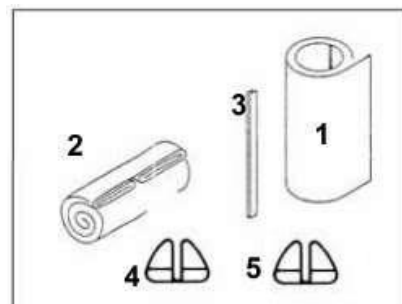

2. Základní pokyny

Pár důležitých pokynů před zahájením montáže bazénu:

Jednou z nejdůležitějších součástí montáže bazénu je pokládka fólie. Bazénová fólie je termoplastický materiál, který se působením tepla roztáhne a chladem naopak stáhne. Pokládka fólie by měla proběhnout při teplotě mezi 15 - 25°C, neboť tato teplota je nejlepší pro manipulaci s fólií. Při vyšších teplotách může dojít k přepínání fólie a při příliš nízkých teplotách je fólie tvrdá a může dojít k jejímu zvlnění, které se jen obtížně vyrovnává. Všeobecně má být fólie chráněna před přímým kontaktem s půdou, betonovou podlahou a jinými nevhodnými povrchy či materiály (např. asfalt, polystyren). Pro podklad na podlaze doporučujeme geotextilní podložku (není součástí dodávky).

3. Umístění bazénu

Bazén doporučujeme postavit na rovném a slunném místě, ne v blízkosti stromů a keřů, nejen kvůli stínu, ale i kvůli zanášení bazénu listím a špínou. Mějte na paměti i směr větru, který zanáší bazén i skimmer špínou navíc. Místo pro stavbu bazénu musí být na rovném, pevném a stabilním podkladu. Není vhodné bazén stavět na navezenou zeminu, hrozí sesutí a nerovnosti, které mohou způsobit poškození bazénu. Dejte také pozor, aby se místo nenacházelo v oblasti podzemní vody nebo na svahu. Tam doporučujeme 20 cm silný ztuhlý podklad s drenáží. Pro umístění bazénu doporučujeme podkladní betonovou desku o tloušťce 10 - 20 cm. Deska by měla být o cca.30 cm větší než rozměr bazénu a samozřejmě postavená vodorovně. Desku doporučujeme vyztužit ocelovou sítí, oka 10 -15 cm. Na tomto povrchu bude stát bazén stabilně, nemůže dojít k propadům okrajů a dno se vždy bez obtíží vyčistí.

U bazénu - OVÁL je potřeba postavit opěrné zdi pro stabilitu stěn bazénu. Ty jsou spojeny s betonovou deskou železnými vyztužemi (armování).

4. Umístění bazénu na svahu

Připravené rovné místo pro bazén musí být na pevném podkladu. Podklad pro umístění bazénu na svahu nesmí být z navezené zeminy.

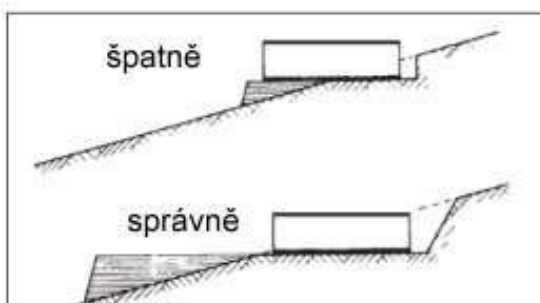

5. Příprava podkladu - dna bazénu

Kruhový bazén může být postavený jako nadzemní, částečně zapaštěn nebo zapaštěný do země. Při zapaštění hlubším jak 20 cm je potřeba i kruhový bazén obsypat prostým betonem.

Oválné bazény jsou určeny k zapaštění do země. Horní hrana oválného bazénu může být maximálně 20 cm nad terémem.



6. Stavební připravenost zapaštěného bazénu Rozměrová tabulka stavební připravenosti:

Bazén kruh	Průměr výkopu
350 cm	390 cm
400 cm	440 cm
450 cm	490 cm
460 cm	500 cm
550 cm	590 cm



Bazén Ovál	Délka výkopu A	Šířka výkopu B	Délka zídek C	Rozestup zídek D
450 x 250 cm	490 cm	290 cm	230 cm	252 cm
500 x 300 cm	540 cm	340 cm	230 cm	302 cm
700 x 300 cm	740 cm	340 cm	430 cm	302 cm

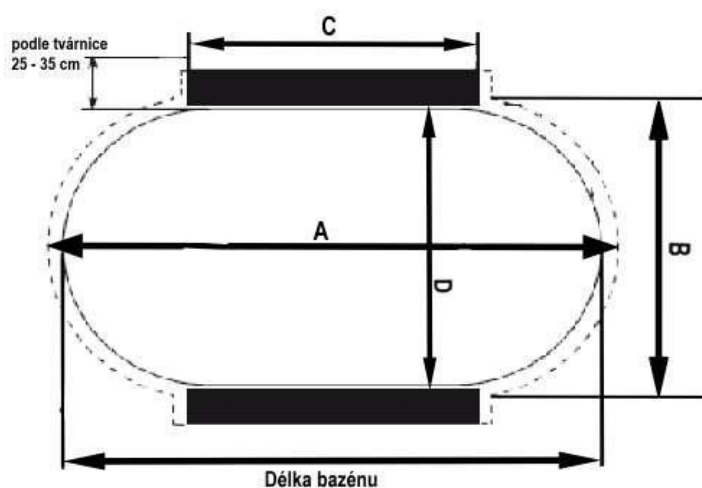

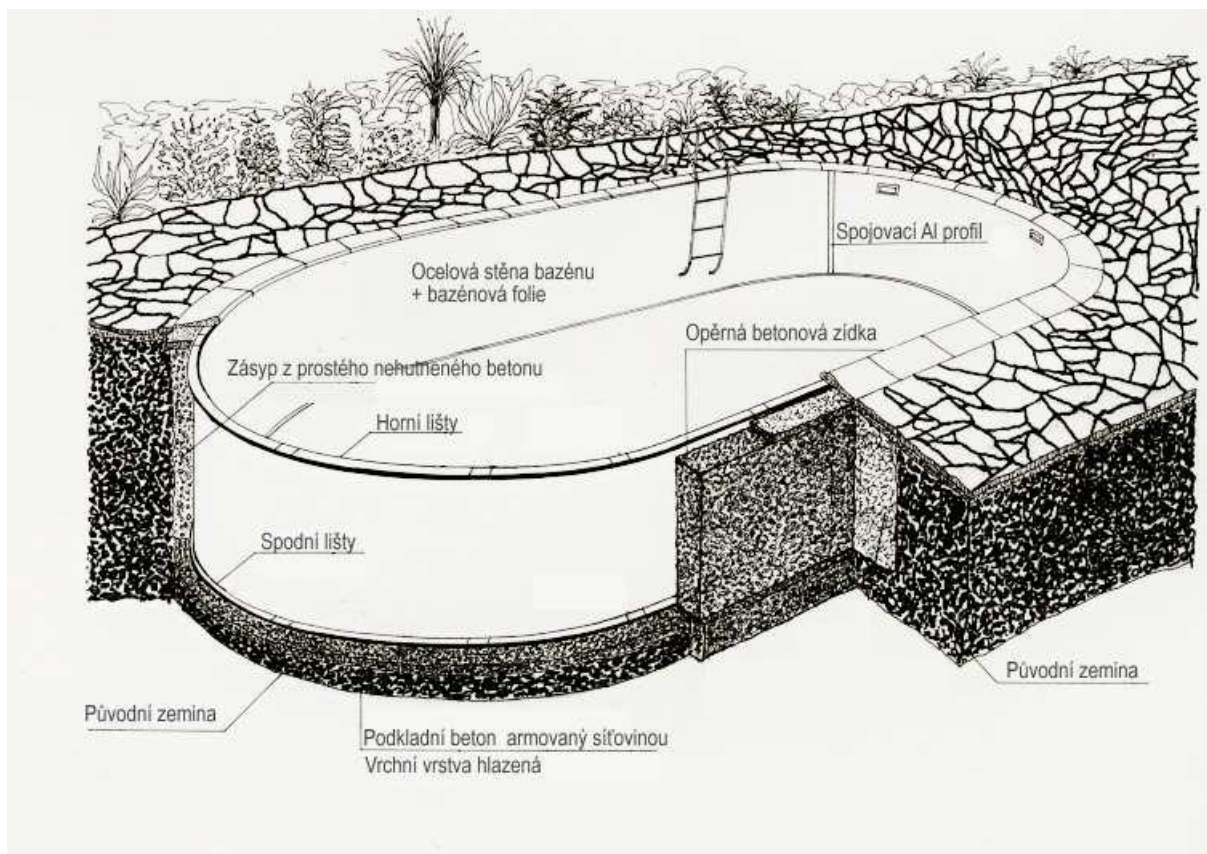

Vyhloubení výkopu pro bazén

Vykopání stavební jámy u částečně zapuštěných i zapuštěných bazénů by měl být provedeno o 40 cm větší než je rozměr bazénu. Hloubku stavební jámy lze vypočítat takto: podkladní vrstvy + betonová deska + hloubka bazénu. Hloubka stavební jámy u bazénu s hloubkou 120 cm je 110 cm a u bazénu s hloubkou 110 cm je 100 cm (vše v závislosti na hloubce zapuštění bazénu) s připočtením tloušťky betonové desky (10 - 20 cm) a případného podkladu pro drenáž (10 - 20 cm). Stavební jámu nedoporučujeme hloubit v oblasti podzemní vody!

Spodní deska

Po vykopání a případném odvodnění (provedení drenáže) stavební jámy se nejdříve vybetonuje nejméně 10 cm tlustá betonová deska armovaná ocelovou síťovinou s oky 10 x 10, nebo 15 x 15 cm. Rozměr základové desky odpovídá rozměrům stavební jámy. Na desce se v místech budoucí opěrné zídky bazénu umístí na střed výztuže (stavební ocel průměr 8mm, rozestupy cca.50cm, viz.nákres). Povrch betonové desky má být hladký. Všechny případné nerovnosti na betonu se časem přenesou na pohledovou stranu bazénové folie. Maximální spád po celé délce a šířce nesmí překročit 1 cm.

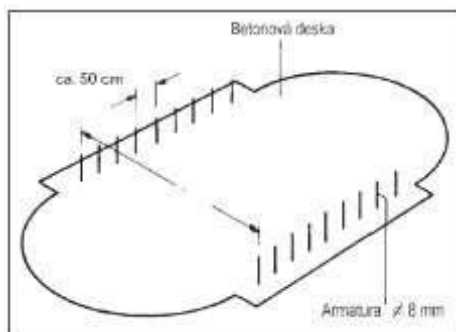

Opěrná zeď

Po přípravě a zatvrdnutí betonové desky se postaví obě boční opěrné zdi. Použijte k tomu betonové tvárnice. Každá řada tvárnic se zaplní betonem a vertikálně i horizontálně bude armována výztužemi (průměr 8mm). U opěrných stěn dejte pozor na přesnou rovnoběžnost obou zdí. Povrch zdí je vhodné vyhladit mrazu odolným lepidlem. Po zabetonování ponechte beton dostatečně dozrát. Opěrná zeď by měla dosáhnout výšky o 10 až 20 cm nižší, než je výška stěny samotného bazénu.

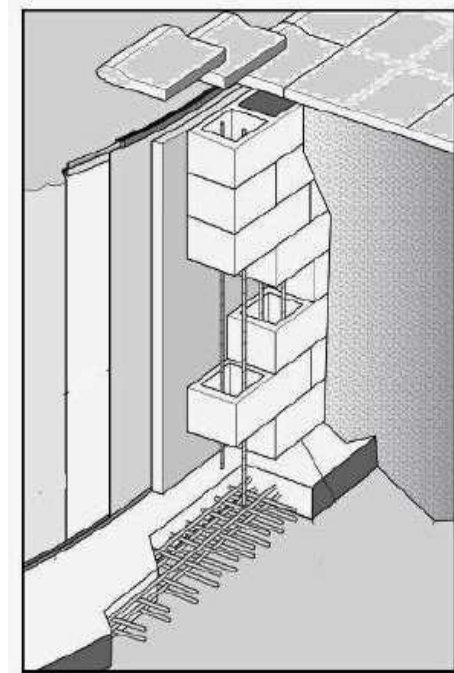
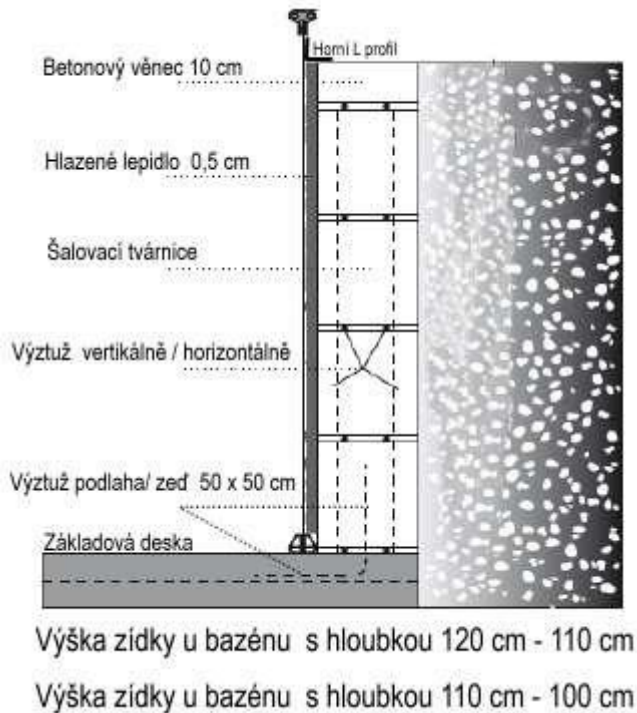

Přesné rozměry délky a rozestupů opěrných zdí najdete na nákrese s tabulkou u bodu 6.3

7. Ochranná geotextilní podložka dna (není součástí dodávky)

Pokrytí betonového dna se provádí zásadně geotextilní podložkou. Jiné materiály nejsou vhodné z důvodu možných chemických reakcí, které mohou zasáhnout bazénovou folii. Podložku rozložíme, jednotlivé pásy se dotýkají, ale nepřekrývají. Pásy můžeme přelepit páskou (lepicí páska bez rozpouštědel). Přesahující materiál po obvodu se později odstříhne. Před položením vnitřní bazénové fólie musí být podložka vyčištěna a zbavena všech kamínků a ostrých předmětů.

8. Položení spodní/podlahové lišty

Platí pro bazén: KRUH

Spojte dohromady jednotlivé díly spojovacích lišt pomocí spojovacích trubiček a tuto hotovou lištu položte dle půdorysu na dno. Dobře zkontrolujte jeho souměrnost. Je možné, že kvůli správnému ukončení posledního dílu bazénové lišty se bude muset jeden díl zkrátit (viz.bod12).

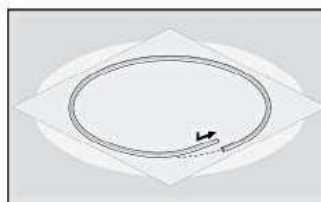

Platí pro bazén: OVÁL

Nejdříve spojte dohromady rovné díly spojovací lišty pomocí spojovacích trubiček a položte je přímo před opěrnou stěnu, pospojujte je po obvodu délky stěny. Stěna je nepatrně delší. Potom k sobě spojte zahnuté díly spojovacích lišt a dokončete oblouky na přední straně bazénu. Dobře zkontrolujte souměrnost. Je možné, že kvůli správnému ukončení posledního dílu bazénové lišty se bude muset jeden díl zkrátit (viz.bod12). Tento díl obruste a opět spojte dohromady.

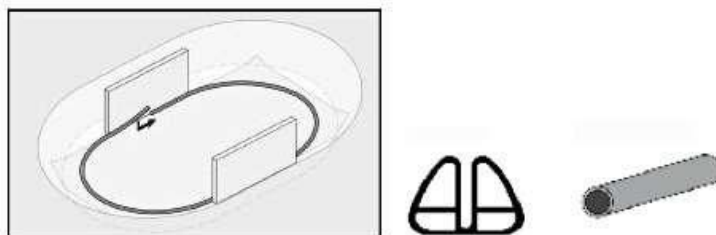

9. Stavba bazénové stěny

Platí pro: KRUH, OVÁL

Doporučujeme jako první vložit do stavební jámy žebřík, při dalších pracích bude potřebný ke vstupu/výstupu do bazénu. Kromě toho si do vnitřního prostoru bazénu připravte montážní sadu s fólií. Stěnu bazénu postavte na místo, kam se později namontuje skimmer. Při práci doporučujeme nosit ochranné rukavice. Výřez pro skimmer musí být v horní části ocelové stěny (osa otvoru skimmeru cca. 10 - 12 cm od horní hrany bazénu). Bíle potažená strana bazénové stěny je vnější strana. Na jednom konci stěny je nasazen spojovací Al profil, ten stáhněte. Nyní můžete po vnitřní straně daného tvaru pomalu rozmotávat ocelový plášť bazénu a zároveň zastrčit do štěrbinu podlahové lišty. Ocelový plášť bazénu stavějte s více osobami, aby se předešlo poškození či natržení pláště a neprovádějte montáž za silného větru, který stavbu komplikuje a může plášť deformovat. Oba konce pláště dejte blízko sebe a upevňovací profil přetáhněte přes tyto přeložené konce. Zkosená strana profilu má být nahoře. Dejte pozor, aby byl přehyb v profilu ve správné poloze. Upevňovací profil se musí přes přehyb snadno přetáhnout, ne silou. Nesprávné nasazení vede k poškození pláště a naruší stabilitu bazénu.

Vyřízněte otvor pro skimmer a vyvrtejte potřebné otvory pro přírubu. Nasadte přírubu pro skimmer a poté skimmer přimontujte na ocelovou stěnu.

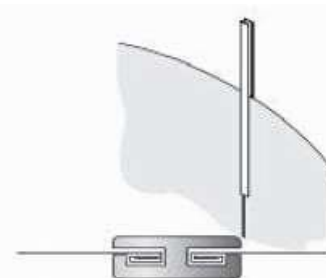

Příslušenství: Pokud plánujete doplňkové prvky (trysky, světla), je vhodné v této fázi stavby vyříznout otvory do ocelového pláště.

Otvor do ocelové stěny bazénu: Zakreslete na stěnu potřebný rozměr otvoru a ve střední části vyvrtejte otvor tak, aby se do něj zasunuly nůžky na plech. Pak vystříhnete potřebný otvor pro trysku, světlo, nebo jinou součástku. Následně po obvodu vyvrtejte potřebné díry. Hrany a vyvrtané otvory nakonec natřete antikoročním nátěrem.

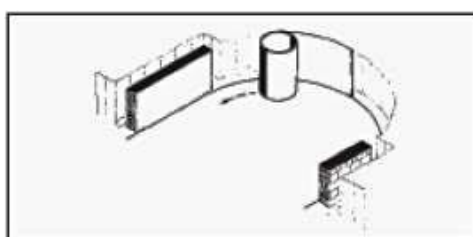
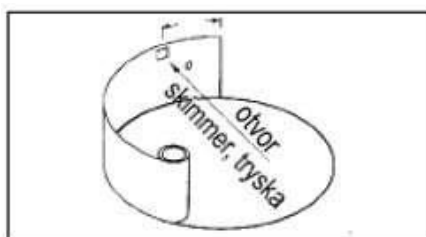

10. Upevnění bočních stěn Platí pro: OVÁL

V části rovných stěn musí být bazénová stěna zpevněna přiloženými kovovými úhelníky (spojení mezi zídkou a stěnou bazénu). Potřebné díry do plechu vyvrtat a upravit proti korozi. Poté přelepte hlavičky šroubů ze strany bazénové fólie oboustrannou lepicí páskou.

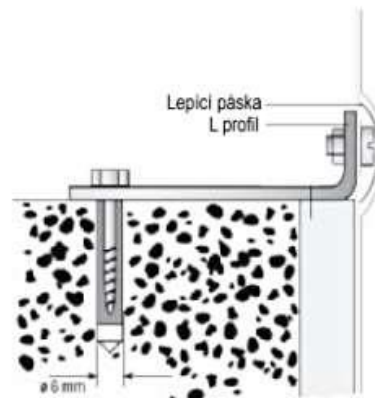

11. Položení bazénové fólie

Pokládku bazénové fólie neprovádějte při příliš nízkých ani při příliš vysokých teplotách. Fólie je termoplastický materiál a mělo by se s ní pracovat při min. 15°C a nepřekročit teplotu 25 °C. Nejdříve roztáhněte fólii v bazénu tak, aby se svislý svar nenacházel v oblasti skimmeru, světla nebo trysek, jinak není zaručena nepropustnost. Po fólii se pohybujte bez obuvi, aby se nepoškodila. Poté se fólie rovnoměrně vytáhne k okraji bazénu a položí se přes ocelovou stěnu. Případné nerovnosti, či záhyby fólie na dně a stěně lze posunutím po obvodu vyrovnat.



Nerovnosti na dně odstraní nejlépe tak, že bazén naplníte vodou cca. 2 cm a záhyby vytlačíte bosou nohou od středu bazénu směrem k okraji. Nezapomeňte na to, že při výšce vody od cca. 5cm již nelze vnitřní fólii kvůli velkému tlaku vody zarovnávat. Poté můžete pokračovat v napouštění bazénu. Doporučujeme používat pouze vodu z vodovodního řádu, ne vodu ze studny! Voda ze studny často obsahuje kovové částice a voda se může po přidání přípravků pro péči o vodu zabarvit.



Pokud nelze nerovnosti upravit:

Potopily se podlahové lišty? Nadzvednout! Dno je málo vyhloubené? Vyhloubit víc! Vnitřní fólie je po natažení příliš napnutá? Položit znovu, případně počkat na chladnější počasí a fólii při pokládce nenatahovat silou! Napětí vnitřní fólie? Pravděpodobně bylo dno vykopáno příliš hluboko, nutno vyplnit!

POZOR: při výšce vody v bazénu od cca. 5 -6 cm již nelze vnitřní fólii kvůli velkému tlaku vody zarovnávat.

POZOR: je nutné zkontrolovat vodorovnou polohu bazénu! Bazén naplnit vodou cca. 10 cm a změřit na několika místech horní okraj vody. Pokud by se naměřené hodnoty odlišovaly o více jak 2 cm, byl bazén špatně postaven a v tom případě zaniká veškerá záruka výrobce!

12. Montáž horních spojovacích madel

U oválného bazénu začněte na jedné z rovných stěn.

Když máte pověšenou folii na horní hraně bazénu, spojte dva díly horních spojovacích madel se spojovacími trubičkami a nasadte madlo přes zavěšenou folii na hranu bazénu. Pokud mezi jednotlivými díly vznikla mezera, musíte madlo povolit a natěsno stlačit. Na místě, kde se dotkne první a poslední díl madla, může být poslední díl příliš dlouhý. Pokud je dlouhý, zařízněte pilkou na správnou délku. Pro uzavření posledních dílů spojovacích madel stáhněte konce obou dílů ze stěny bazénu, zaveďte spojovací trubičku do posledního dílu a přitlačte kompletní madlo zpět. Změnami teplot se mohou objevit mezi jednotlivými díly mezery, ale to je zcela normální. Zde může být případně vložen uříznutý díl madla.

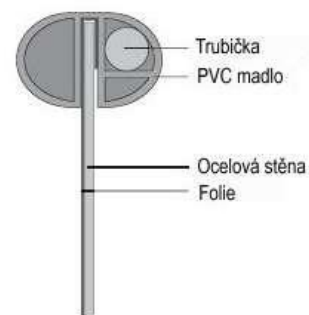

13. Napuštění bazénu vodou

Postavený bazén se musí co nejdříve napustit vodou, nenechávejte bazén delší dobu nenapouštěný. Náhlé porывy větru příp. posuny půdy mohou ocelovou stěnu nenapravitelně poškodit. Při napouštění bazénu postupujte podle bodu 14.

14. Zásyp prostým betonem - Oválný bazén

Než začnete s napouštěním bazénu, musí být zajištěna stabilita a vytvrzení bočních opěrných zídek. Zapuštěné bazény nesmí být v žádném případě obsypány pískem či jiným sypkým materiálem. K zásypu zásadně doporučujeme prostý (sypký) beton - tloušťka cca. 15 - 20 cm. U navážky doporučujeme zásyp o tloušťce 30 cm. Kvůli ochraně vnější ocelové stěny bazén obložte dokola polystyrenovými deskami (tloušťka 15-25mm). Je nutné dodržet postup tak, aby betonový zásyp stoupal postupně s plněním vodou. Nejdříve napustit 40 cm vody a pak obsypat prostým betonem. Dále napouštět po 30 cm vody a pak následně provést 30 cm venkovního zásypu prostým betonem. Takto pokračujte až do úplného napuštění a obsypání bazénu.

Při příliš rychlém zásypu betonem může dojít k vyboulení bazénu. Zásypový beton se ani nepěchuje ani nezašlapává, jinak dojde k deformaci ocelové stěny bazénu. Prostý beton časem nabere zemní vlhkost a vytvrdne.

14.1 Zásyp prostým betonem - Kruhový bazén

Napustíte postavený bazén vodou (do výšky cca. 40 - 60 cm). Kvůli ochraně vnější ocelové stěny bazén obložte dokola polystyrenovými deskami (tloušťka 15-25mm). Zásyp prostým betonem provést v několika vrstvách (1 vrstva max. 30 cm). Zásyp musí mít v rostlé půdě (jíl) tloušťku min. 10 cm. U navezené půdy doporučujeme zásyp cca. 30 cm. Při zásypu musí být vždy hladina vody cca. 30 cm vyšší než vnější betonový zásyp. Další vrstvy zásypu lze provést teprve po zatvrdnutí předešlé vrstvy. Při zásypu betonem dejte pozor na to, aby nedošlo tlakem betonu k deformaci bazénové stěny. Beton nehtněte!

15. Péče o bazén - tipy

Bazén je pokrytý PVC-fólií. Lehké znečištění snadno odstraníte vodou a kartáčem, větší znečištění lze odstranit pomocí bazénových čističů. Používejte pouze přípravky, které jsou určeny pro čištění a péči o bazén a dodržujte jejich návody a dávkování. Při předávkování přípravky pro péči o vodu, např.

chlórem, může dojít k odbarvení fólie.

Pokud je bazén vypuštěný a probíhá čištění, doporučuje se ve stejný den opět napustit vodou. Obzvláště za špatného počasí vzniká nebezpečí, že se u vypuštěného bazénu zadní zásyp posune a deformuje ocelový plášť.

16. Oprava bazénové fólie

Pokud dojde k poškození bazénové fólie, můžete malé dírky bez obtíží sami opravit. Pro opravu fólie doporučujeme opravnou sadu na PVC fólie (není součástí dodávky).

17. Zazimování

Po ukončení koupací sezóny by se mělo začít s opatřeními pro zazimování bazénu. Bazén je zásadně zazimován v napuštěném stavu. Kovové stěny jsou dostatečně elastické, aby odolaly tlaku ledu. Zcela vypuštěný bazén může být přes zimu mrazem zničen a to může vést k vyloučení záruky.

Nejdříve doporučujeme upravit hodnoty vody na optimum (ph-hodnota, dezinfekce) a přidat do vody zazimovací přípravek, tím zabráníte vzniku řas. Nechejte Váš filtrační systém na pár hodin cirkulovat. Aby se zabránilo poškození mrazem, musí být voda upuštěna cca. 10 cm pod skimmer, trysky a světla uzavřeny zimními uzávěry. Následně vypusťte bazénové potrubí a filtraci (voda+písek). Filtraci chraňte před mrazem a dobře uskladněte. Pokud je to technicky možné doporučujeme odstranit také bazénové schůdky-žebřík.



18. Všeobecné bezpečnostní pokyny

Bazén nám má především přinášet zábavu a radost, přesto musíme myslet i na rizika při používání, a to především na malé děti a osoby, které neumí plavat. Aby se předešlo nehodám, je potřeba dodržovat bezpečnostní pokyny pro užívání bazénu. Naše bazény jsou určeny hlavně pro rodiny a pro venkovní použití.

- Bazén není hračka, jeho používání vyžaduje péči, dohled a prozíravost!
- Nikdy nenechávejte děti bez dozoru dospělého!!
- Zabezpečení bazénu - doporučujeme pořídit zakrytí bazénu nebo alarm, předejdete nehodám dětí v bazénu a jeho blízkosti. V žádném případě ale nenahrazují dozor dospělých!
- Skákání do bazénu, hloubka bazénu není pro skoky dostatečná.
- Koupání zvířat v bazénu není vhodné, mohou poškodit folii a znečistit vodu.
- O bazén neopírat žádné těžké předměty. V okruhu 2 metrů od bazénu je dobré zanechat volný prostor.
- Nevyvíjejte žádný velký tlak na opěrné stěny, může dojít k poškození bazénu a také ke zranění.



19. Bezpečnostní pokyny pro stavbu bazénu

Nebezpečí úrazu (pořezání) hrozí při rozbalování ocelové stěny bazénu! Ocelové stěny bazénu mají ostré hrany, proto je nutné při práci s nimi používat ochranné rukavice! Ke stavbě bazénu je zapotřebí alespoň 2 osoby!

Při použití filtračního zařízení, bazénového osvětlení, protiproudu apod. je nutné, aby všechny přípravné práce provedl elektrikář nebo odborná firma dle platných norem a předpisů. Dbejte na to, aby všechny přístroje 230 V nebo 400V byly od bazénu vzdáleny nejméně 3,5 m (pokud nejsou osazeny v šachtě) a měly jištění a proudovou ochranu.

Dokumentální foto ze stavby bazénu:



Návod na filtrace pro akční sady bazénu TREND

1.1 Vícecestný ventil

Popis poloh ovládacího ventilu:

Filtration – Filtrace

Backwash – Zpětný proplach filtrace

Rinse – Dopírání filtrace

Winter – Zazimování (všechny polohy otevřené)

Ventil nikdy neotáčejte za provozu čerpadla!

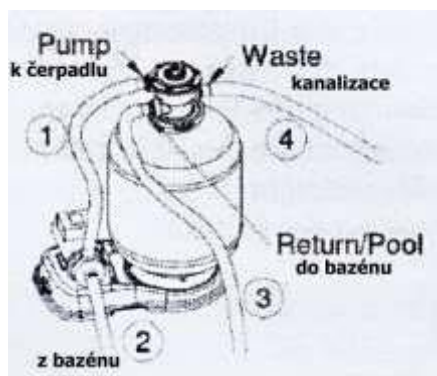

Filtrace (Filtration):

Voda z bazénu protéká při zapnutém čerpadle filtrem (zhora dolů), vytéká připojením (POOL) směrem do bazénu.

Zpětný proplach (Backwash):

Voda z bazénu protéká při zapnutém čerpadle filtrem (zhora dolů), vytéká připojením (WASTE) směrem do kanalizace. V této poloze jsou odstraněny zachycené nečistoty z filtračního písku.

Dopírání (Rinse):

Voda z bazénu protéká při zapnutém čerpadle filtrem (zhora dolů), vytéká připojením (WASTE) směrem do kanalizace. V této poloze jsou odstraněny zbytky nečistot z potrubí.

Vypnuto (jen u 6-cestného ventilu):

Všechny polohy uzavřeny.

Vypouštění (jen u 6-cestného ventilu):

Voda z bazénu protéká při zapnutém čerpadle filtrem (zhora dolů), vytéká připojením (WASTE) směrem do kanalizace.

Cirkulace (jen u 6-cestného ventilu):

Voda z bazénu protéká mimo filtrační nádoby zpět do bazénu.

Zima (Winter):

Nastavení klidového režimu ventilu, všechny přípojky jsou otevřené. Pozice „uskladnění/zazimování“.

1.2 Oběhové čerpadlo

Čerpadlo má za úkol tlačít vodu z bazénu přes filtrační nádobu. Tlak lze sledovat na manometru filtrační nádoby (0,4-1,5bar).

Předfiltr

Předfiltr připevněný na sací straně čerpadla chrání čerpadlo před hrubými nečistotami (např. vlasy, listy, kamínky). Model 250-3,5m²/hod a Model 330-4m²/hod je bez předfiltru.

1.3 Filtrační nádoba

Filtrační nádoba je důležitá součást filtrace, která má za úkol mechanické čištění vody pomocí speciálního křemičitého písku (0,4-0,8mm) při tlaku od 0,4-0,8 bar. Filtr při zpětném proplachu ukazuje hodnotu 0,4 - 0,8 bar. Při stoupajícím tlaku (o max. 0,6bar) se provede zpětný proplach filtru.

2)Uvedení do provozu

2.1 Montáž vypouštěcího kohoutu

Vypouštěcí

kohout se skládá:

9. tělo kohoutu
10. 1 pár těsnění (1 pro vnější, 1 pro vnitřní)
11. upínací kroužek
12. těsnění pro zátku
13. zátka

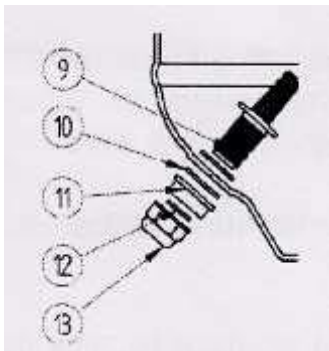

2.2 Montáž filtru

Po montáži vypouštěcího kohoutu můžeme přejít k montáži filtru.

1. Trubku s difuzorem zasuneme diagonálně do filtru (obr.5), potom na difuzor upevníme pavouky.

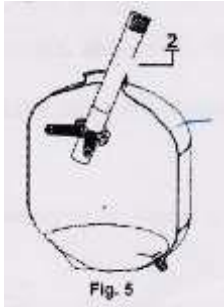

2. Poté můžeme difuzor postavit na dno nádoby. Nádobu naplníme po první čáru vodou (obr.6), tím se difuzor stabilizuje.



3. Přiložený trychtýř osadíme na otvor nádoby, trubka difuzoru prochází středem trychtýře. Následně nádobu naplníme filtračním pískem. Poté trychtýř odstraníme.

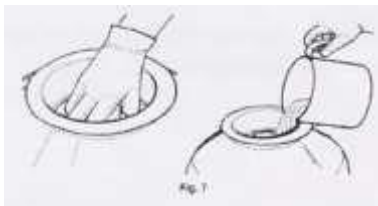

4. Nyní vezměte vícecestný ventil a osadte zespodu těsnění.

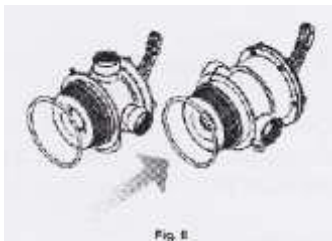

5. Pečlivě očistěte hrdlo nádoby a přiložte ventil tak, aby trubka zapadla do prostředního otvoru (obr.9). Zastrčte trubku do středového otvoru a ujistěte se, že O-kroužek pevně sedí.

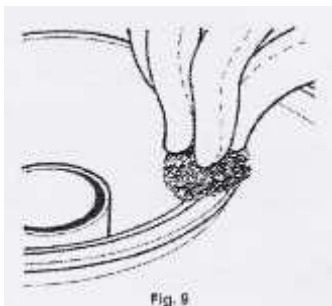

6. Ventil stáhněte upínacím kroužkem k nádobě (obr.10). K utažení použijte šroubovák.



7. Model 330-60 a 390-70 s manometrem

Závit manometru obtočit teflonovou páskou a našroubovat na otvor ventilu

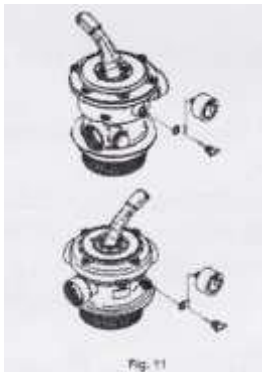

Filtr je připraven!

2.3 Propojení filtrace s čerpadlem a s bazénem

Objímky pro osazení hadic obtočte teflonovou páskou kvůli dobré těsnosti.

1. Propojovací hadicí propojte horní ventil (pozice PUMP) s čerpadlem na horní straně čerpadla.

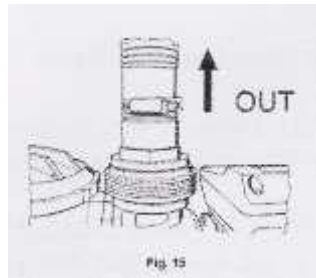

2. Potrubí od skimmeru (sání z bazénu) připojte do čelního otvoru čerpadla (obr.14).

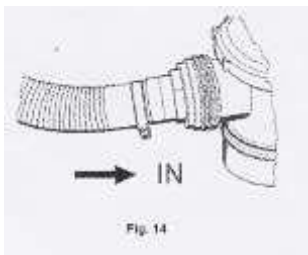

3. Potrubí pro výtlač do bazénu (ke tryskám) připojte k ventilu do otvoru POOL. Zafixujte všechny přípojky hadicovými svorkami.

4. Potrubí zpětného proplachu (odvod vody do kanalizace) zapojte do otvoru WASTE na ovládacím ventilu.

Pokud jsou všechny přípojky hotové, můžeme začít bazén plnit vodou. Optimální hladina vody je do jedné poloviny otvoru skimmeru.

2.4 Uvedení do provozu filtrace

Než bude filtrace zprovozněna je nutné zajistit umístění filtrace mimo bazénu a pod úroveň hladiny vody. Provedeme kontrolu hadicových přípojek a jejich upevnění

1. Rukojeť ventilu nastavit na pozici BACKWASH (zpětný proplach). Zkontrolujte, zda je u přípojky WASTE připojena hadice pro odvod vody. Teprve nyní může být filtr spuštěn.

2. Zapnout čerpadlo a spustit na 1-2 minuty zpětný proplach.

3. Poté čerpadlo opět vypnout a rukojeť ventilu nastavit na pozici RINSE (dopírání).

4. Čerpadlo opět zapnout a provést výplach po dobu 30 sekund.

5. Čerpadlo opět vypnout a rukojeť nastavit na pozici FILTER.

6. Čerpadlo opět zapnout a filtrační zařízení je teď v normálním filtračním provozu!

2.5 Čištění předfiltru (volitelné u modelů s předfiltrem)

Jelikož se v hrubém filtru čerpadla může nasbírat stavební nečistota nebo cizí tělíška, měl by se po prvním použití hrubý filtr vyčistit.

2.6 Nastavení doby filtrace

Doba provozu pískové filtrace závisí na obsahu bazénu, na frekvenci koupání a také na počasí a na používání bazénové chemie.

Příklad: doporučuje se cyklus oběhu celkového obsahu bazénu dvakrát během 24 hodin, tj. při obsahu bazénu 25 m³ x 2 cykly celkem 50 m³. Při výkonu čerpadla 5 m³ bude provozní doba filtru 10 hodin. Tato doba může proběhnout v cyklech nebo vcelku.

Pokud se zvýší počáteční tlak (max. 0,6 bar) nebo uplyne 1 týden od posledního zpětného proplachu, je potřeba provést zpětný proplach.

3) Zpětný proplach

3.1 Zpětný proplach

Vícecestný ventil nastavit na zpětný proplach Backwash a zapnout filtrační zařízení. Čerpadlo nechat běžet max. 2 minuty.

3.2 Dopírání

Pro dopírání nastavte ventil na pozici na výplach RINSE. Filtraci zapnout na max. 30 sekund. Filtraci vypnout a poté nastavit na FILTRATION.

4) Údržba

4.1 Údržba filtrační nádoby

Při umístění zařízení pod úroveň hladiny vody je potřeba před údržbou uzavřít kulové ventily od a do bazénu. Jednou ročně je potřeba zkontrolovat výši pískové náplně a stav písku. Písek by měl jít lehce přesypávat. Doporučujeme doplnit a měnit filtrační písek po každé sezóně.

4.2 Údržba oběhového čerpadla s předfiltrem

Čerpadlo vypnout, kulové ventily u skimmeru a vstupní trysky uzavřít. Vyjmout a vyčistit filtrační koš. Čerpadlo nezapínat bez filtračního koše. Obě motorová ložiska jsou samomazná a nevyžadují žádnou údržbu.

Hřídelové těsnění

Hřídel má těsnění, které se provozem opotřebovává a poté je nutná odborná výměna.

Těsnění

Při běžném používání O-kroužky/těsnění příliš nepodléhají opotřebení, nicméně po delší době používání jsou netěsnosti možné a je potřeba O-kroužky vyměnit.

Motor

Není nutná zvláštní údržba.

Údržba vícecestného ventilu Tento

ventil je bezúdržbový.

5) Zazimování /odstavení z provozu

~~Bazén připravit dle pokynů výrobce k zazimování.~~ Filtrační zařízení musí být chráněno před mrazem následně:

- vypustit vodu z filtrační nádoby, event.vypustit vodu z předfiltru čerpadla přes středovou zátku
- písek vyjmout z nádoby (a použitelný písek vysušit)
- zcela vypustit trubky v obou směrech od / k bazénu
- vypnout proud (nastavit na pozici „O“), vytáhnout ze zástrčky
- filtraci uchovávat na suchém, mrazuvzdorném místě

Prodejce bazénů Trend:

www.bazenyprodejcz